

Coloane și mini-coloane

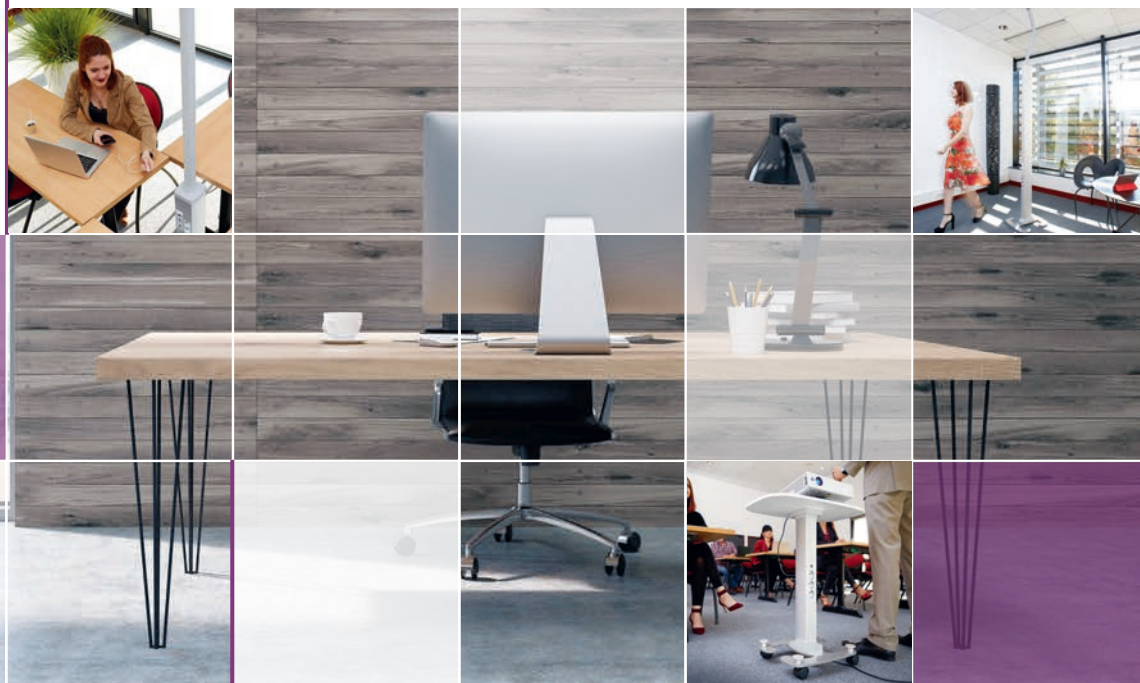

ATRACTIVE, MULTIFUNCȚIONALE
ȘI UȘOR DE INSTALAT

PAGINI DE
CATALOG
→ ÎN INTERIOR

SPECIALIST GLOBAL ÎN INFRASTRUCTURI ELECTRICE
ȘI DIGITALE PENTRU CLĂDIRI

 **legrand**[®]

Adevărata libertate de alegere

O gamă extinsă care acoperă toate necesitățile în termeni de conectivitate, dimensiuni, capacitate de cablare și finisaje la nivel mondial, pentru diferite tipuri de aplicații



Tipuri de aplicații:



| Comercial:

- birouri individuale sau open-space
- săli de ședințe, săli de clasă
- recepții ale hotelurilor
- centre comerciale, magazine mici



| Infrastructură:

- săli de așteptare în aeroporturi sau birouri administrative



| Industrie:

- laboratoare

Model cu montaj prin **clipsare directă**

compatibil cu gamele de aparataje Mosaic

2 fețe

| Capacitate:
1 compartiment
2 compartimente
4 compartimente

| Mini-coloane:
Versiune fixă
sau mobilă
0,3 și 0,68 m

| Coloane:
Versiune fixă
sau mobilă
2,70 și 3,90 m

| În plus:

Coloana „Ovaline” (fără aparataje)
Accesorii precum standuri TV, etajere, indicatoare panou



0 versiune **“universală”**

compatibilă cu diferite game de aparataje, după standardul german, francez sau englez

1 sau 2 fețe

| Capacitate:
1 compartiment
2 compartimente

| Mini-coloane:
Versiune fixă sau versiune
mobilă cu 1 compartiment
de 0,3 și 0,68 m

| Coloane:
Versiune fixă
2,70 și 3,90 m

| Opțional față de oferta standard

Aveți posibilitatea de a comanda produse personalizate din punct de vedere al dimensiunii și finisajului.



O gamă atractivă



Coloane și mini-coloane cu montaj prin clipsare directă:

Coloana cu 1 compartiment/2 fețe este una din cele mai subțiri de pe piață, permițând integrarea în același timp a accesoriilor de cablare

Integrarea perfectă a mecanismelor Mosaic în corpul coloanei



3 finisaje disponibile standard: alb, aluminiu și negru, pentru o asortare perfectă cu culorile aparatajelor

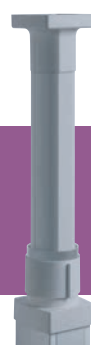
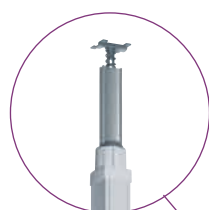

Setul de componente pentru finisaj permite realizarea unui racord estetic la tavan

Setul Ovaline asigură un finisaj impecabil pentru mini-coloane în cazul distribuției prin tavan



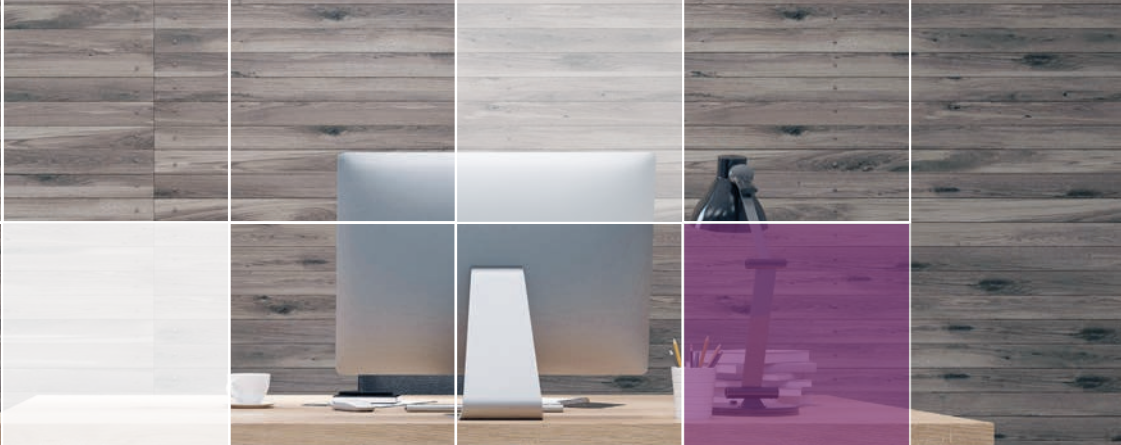

Coloane și mini-coloane universale:

Integrarea perfectă a diferitelor game de aparataje, pentru standarde diferite, grație ramelor dedicate



3 finisaje disponibile standard: alb, aluminiu și negru, pentru o assortare perfectă cu culorile aparatajelor. Alte culori disponibile la comandă

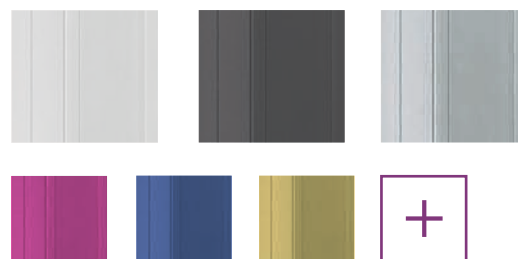

Coloane și mini-coloane cu montaj prin clipsare directă sau universal:

Accesorii elegante și ingenioase: etajere, indicator panou, suporturi de fixare pentru televizoare cu ecran plat



Convenabil de utilizat și accesibil



| Coloane/mini-coloanele pot fi instalate chiar lângă utilizator
În plus, mini-coloanele au dimensiunea perfectă pentru a fi integrate discret sub birou sau masă



| Coloana cu 4 compartimente poate fi utilizată pentru alimentarea cu energie sau transmiterea de date pentru maxim 4 stații de lucru
Aceasta poate susține aparatajele la o înălțime de până la 68 cm



Coloanele mobile se pot adapta cu ușurință modificării configurației spațiului de lucru. Baza este concepută special pentru asigurarea unei stabilități maxime, iar forma sa a fost creată anume pentru a se integra perfect între picioarele mobilierului de birou



Etajera care se potrivește pe coloanele și mini-coloanele mobile poate fi folosită ca punct de sprijin pentru realizarea conexiunilor sau pentru instalarea unui proiector video

Instalare ușoară



| Sistemul inovator de compensare „rotire și fixare” permite blocarea poziției coloanei – Sistemul este disponibil pentru întreaga gamă (cu excepția coloanelor cu 4 compartimente)



> Extindeți tija la 110 cm



> Blocați tija în poziție



> Rotiți pentru a tensiona arcul

Accesorii flexibile Ovaline este utilizat pe orizontală pentru coloanele cu 4 compartimente și pentru cele cu 1 sau 2 compartimente, echipate cu tijă telescopică, pentru a facilita racordarea cablurilor între coloană și jgheburile suport pentru cabluri din tavan

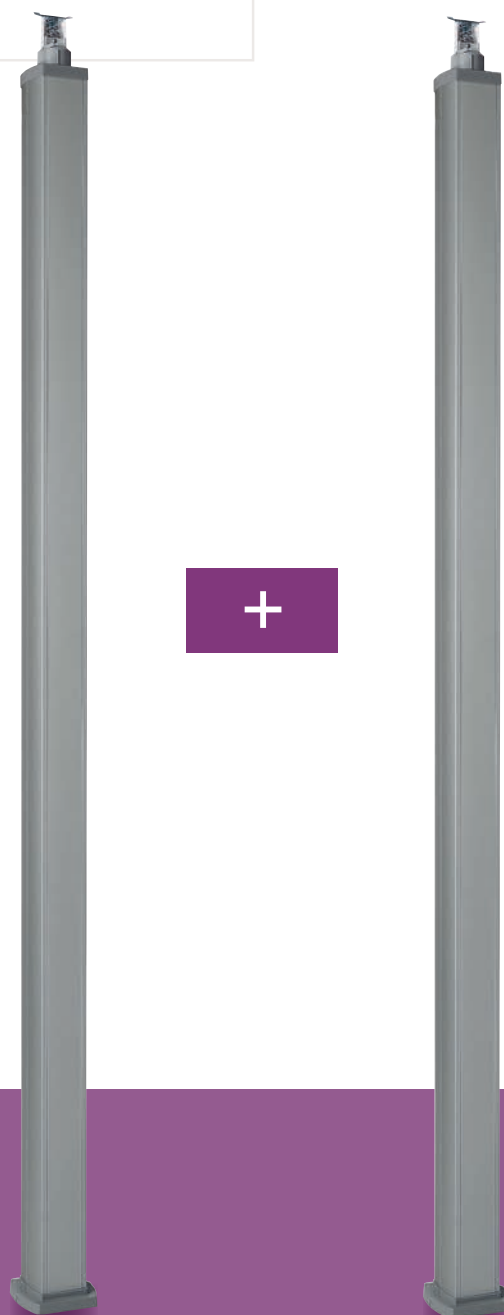

Opțional, se pot monta două coloane de același tip, doar Coloane cu 2 compartimente prin clipsare directă, una peste cealaltă, pentru a obține o înălțime maximă de 7 metri (acestea sunt îmbinate cu ajutorul tije telescopice)

Mini-coloane cu montaj prin clipsare directă



Caracteristici tehnice a se vedea p. 11

Conform IEC 61084-2-4 și EN 50085-2-4. Pentru distribuția verticală a curentului electric. Alimentare prin pardoseală sau plafon (cu seturile Ovaline) A fi utilizate cu aparatajele Mosaic (clipsare directă). Lățime capac 45 mm

Pachet Ref. Mini-coloane cu 1 compartiment și 2 fețe

		Pot fi echipate cu seturile Ovaline Ref. 6 530 60/61/62	
1	6 530 00	Finisaj de culoare albă Corp de aluminiu, capace din PVC Înălțime 0,30 m	
1	6 530 03	Înălțime 0,68 m	
1	6 530 01	Finisaj aluminiu Corp și capace din aluminiu Înălțime 0,30 m	
1	6 530 04	Înălțime 0,68 m	
1	6 530 02	Finisaj negru Corp de aluminiu, capace din PVC Înălțime 0,30 m	
1	6 530 05	Înălțime 0,68 m	

Mini-coloane cu 2 compartimente

		Pot fi echipate cu seturile Ovaline Ref. 6 530 63/64/65	
1	6 530 20	Finisaj de culoare albă Corp și capace din PVC Înălțime 0,30 m	
1	6 530 23	Înălțime 0,68 m	
1	6 530 21	Finisaj aluminiu Corp și capace din aluminiu Înălțime 0,30 m	
1	6 530 24	Înălțime 0,68 m	
1	6 530 22	Finisaj negru Corp de aluminiu, capace din PVC Înălțime 0,30 m	
1	6 530 25	Înălțime 0,68 m	

Mini-coloane cu 4 compartimente

1	6 530 40	Finisaj de culoare albă Corp de aluminiu, capace din PVC Înălțime 0,30 m	
1	6 530 43	Înălțime 0,68 m	
1	6 530 41	Finisaj aluminiu Corp și capace din aluminiu Înălțime 0,30 m	
1	6 530 44	Înălțime 0,68 m	
1	6 530 42	Finisaj negru Corp de aluminiu, capace din PVC Înălțime 0,30 m	
1	6 530 45	Înălțime 0,68 m	

Pachet Ref. Mini-coloană mobilă

1	6 530 29	Coloană mobilă cu roți și suport prize Corp din aluminiu Masă: finisaj alb Prevăzute cu: - 7 prize 2P+T, standard german mufe - 1 x mufă dublă USB de încărcare, - picior cu 4 roți, - cablu de 4 m Înălțime 0,75 m
---	----------	--

Seturi Ovaline

		Pentru alimentarea mini-coloanei prin plafon
1	6 530 60	Pentru mini-coloane cu 1 compartiment și 2 fețe Finisaj de culoare albă
1	6 530 61	Finisaj aluminiu
1	6 530 62	Finisaj negru
1	6 530 63	Pentru mini-coloane cu 2 compartimente, cu montaj prin clipsare directă și coloane universale cu 1 compartiment Finisaj de culoare albă
1	6 530 64	Finisaj aluminiu
1	6 530 65	Finisaj negru

Accesorii pentru mini-coloane cu 1 sau 2 compartimente

1	6 530 84	Masă: finisaj alb
1	6 530 86	Picior mobil: finisaj alb
1	6 530 87	Picior mobil: finisaj de aluminiu
1	6 530 88	Set de 4 roți cu suport pentru cablu

Accesoriu Normaclip anti-tragere și anti-alunecare

		Pentru dispozitive de cablare de 45 mm, Mosaic Cu sistem anti-extragere și anti-alunecare pentru potrivirea perfectă a mecanismelor de pe coloanele și mini-coloanele de fixare din aluminiu
1	6 038 57	Finisaj alb
1	6 038 58	Finisaj aluminiu
1	6 038 56	Finisaj negru



Coloane cu montaj prin clipsare directă

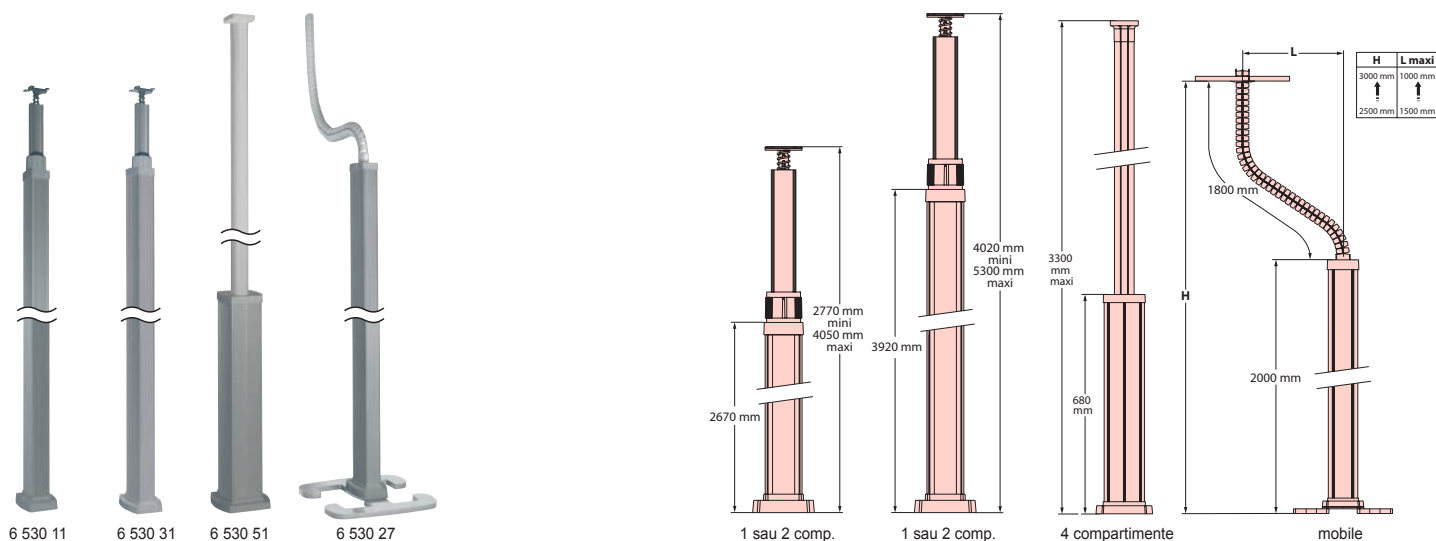

Caracteristici tehnice a se vedea p. 11

Conform IEC 61084-2-1 și EN 50085-2-4
 Pentru distribuția verticală a curentului electric
 Alimentare prin pardoseală și/sau plafon
 A fi utilizate cu aparatajele Mosaic (clipsare directă)
 Lățime capac 45 mm

Pachet	Ref.	Coloane cu 1 compartiment și 2 fețe	Pachet	Ref.	Coloane cu 4 compartimente
1	6 530 10	Finisaj de culoare albă Corp de aluminiu, capace din PVC Înălțime 2,70 m Pot fi adaptate pentru o înălțime a plafoanelor de până la 3,9 m	1	6 530 50	Finisaj de culoare albă Înălțime maximă 3,3 m. Formată din corpul coloanei cu 4 compartimente (0,68 m) și din tija telescopică Corp de aluminiu, capace din PVC
1	6 530 13	Înălțime 3,9 m Pot fi adaptate pentru o înălțime a plafoanelor de până la 5,1 m	1	6 530 51	Finisaj aluminiu Înălțime maximă 3,3 m. Formată din corpul coloanei cu 4 compartimente (0,68 m) și din tija telescopică Corp și capace din aluminiu
1	6 530 11	Finisaj aluminiu Corp și capace din aluminiu Înălțime 2,70 m Pot fi adaptate pentru o înălțime a plafoanelor de până la 3,9 m	1	6 530 52	Finisaj negru Înălțime maximă 3,3 m. Formată din corpul coloanei cu 4 compartimente (0,68 m) și din tija telescopică Corp de aluminiu, capace din PVC
1	6 530 14	Înălțime 3,9 m Pot fi adaptate pentru o înălțime a plafoanelor de până la 5,1 m			Coloane mobile cu 1 compartiment și 2 fețe Înălțime 2 m Pot fi echipate cu racorduri pentru plafoane false Ref.6 530 76
1	6 530 12	Finisaj negru Corp de aluminiu, capace din PVC Înălțime 2,70 m Pot fi adaptate pentru o înălțime a plafoanelor de până la 3,9 m	1	6 530 06	Finisaj de culoare albă Corp de aluminiu, capace din PVC
1	6 530 15	Înălțime 3,9 m Pot fi adaptate pentru o înălțime a plafoanelor de până la 5,1 m	1	6 530 07	Finisaj aluminiu Corp și capace din aluminiu
		Coloane cu 2 compartimente	1	6 530 08	Finisaj negru Corp de aluminiu, capace din PVC
1	6 530 30	Finisaj de culoare albă Corp și capace din PVC Înălțime 2,70 m Pot fi adaptate pentru o înălțime a plafoanelor de până la 3,9 m			Coloane mobile cu 2 compartimente Înălțime 2 m Pot fi echipate cu racorduri pentru plafoane false Ref.6 530 76
1	6 530 33	Înălțime 3,9 m Pot fi adaptate pentru o înălțime a plafoanelor de până la 5,1 m	1	6 530 26	Finisaj de culoare albă Corp de aluminiu, capace din PVC
1	6 530 31	Finisaj aluminiu Corp și capace din aluminiu Înălțime 2,70 m Pot fi adaptate pentru o înălțime a plafoanelor de până la 3,9 m	1	6 530 27	Finisaj aluminiu Corp și capace din aluminiu
1	6 530 34	Înălțime 3,9 m Pot fi adaptate pentru o înălțime a plafoanelor de până la 5,1 m	1	6 530 28	Finisaj negru Corp de aluminiu, capace din PVC
1	6 530 32	Finisaj negru Corp de aluminiu, capace din PVC Înălțime 2,70 m Pot fi adaptate pentru o înălțime a plafoanelor de până la 3,9 m			Racord pentru plafon fals
1	6 530 35	Înălțime 3,9 m Pot fi adaptate pentru o înălțime a plafoanelor de până la 5,1 m	1	6 530 76	Pentru coloane mobile Ref. 6 530 06/07/08/26/27/28

Coloane cu montaj prin clipsare directă (continuare)

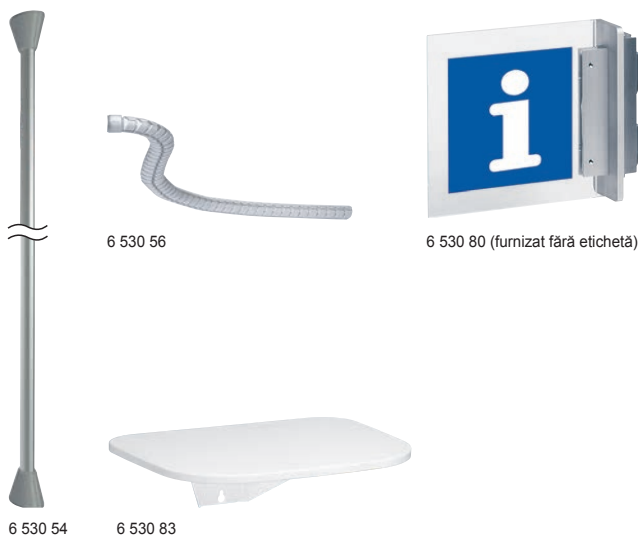

Conform IEC 61084-2-1 și EN 50085-2-4
Pentru distribuția verticală a curentului electric
Alimentare prin pardoseală și/sau plafon
Lățime capac 45 mm

Pachet	Ref.	Coloană Ovaline
1	6 530 54	Finisaj aluminiu
1	6 530 55	Coloană completă Ovaline, înălțime 3,2 m
1	6 530 58	Tub Ovaline, înălțime 3,2 m
1	6 530 59	Racord Ovaline 90°
1	6 530 57	Suport de fixare Ovaline
1	6 530 57	Mufă cablu pentru coloană Ovaline

Pachet	Ref.	Set finisaj pentru tija telescopică pentru coloane cu 1 sau 2 compartimente
1	6 530 66	Constă în 2 capace de PVC și o bază
1	6 530 67	Finisaj de culoare albă
1	6 530 68	Finisaj aluminiu
1	6 530 68	Finisaj negru

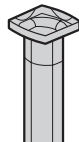

Pachet	Ref.	Accesorii pentru coloane
1	6 530 56	Set flexibil Ovaline Pentru conexiunea pe orizontală la jgheburile suport pentru cabluri din tavan Lungime: 1 m
36	6 038 07	Livrat cu suporturi de fixare Perete despărțitor, înălțime de 60 mm Pentru coloane cu 2 și 4 compartimente cu clipsare directă și mini-coloane
1	6 530 80	Panou indicator 150 x 150 mm
1	6 530 83	Etajeră cu clipsare directă

Pachet	Ref.	Suporturi pentru echipamente cu șine (coloane și mini-coloane)
		Pentru montajul echipamentelor cu șine (cum ar fi MCB-uri) pe coloane și mini-coloane. Pentru utilizare cu două unități distanțiere de 0,5 Ref. 4 063 07 Capacitate: 1 modul Echipat cu capac de protecție pentru prevenirea declanșării accidentale Pentru instalarea pe coloane universale și mini-coloane, folosiți un suport de fixare Ref. 6 531 79, o placă suport cu 4 module din Programul Mosaic Ref. 0 802 52 și o placă cu 4 module din gama de mecanisme Mosaic Ref. 0 788 14, 0 793 14 sau 0 790 54
5	0 310 69	Finisaj de culoare albă
5	0 307 87	Finisaj aluminiu
5	6 530 75	Finisaj negru



Pachet	Ref.	adaptor 90°
5	6 530 79	Adaptor pentru montajul accesoriilor Mosaic orizontal prin rotație la 90° 2 module



Suport multiprize - standard german mufe prize, mufe USB de încărcare, mufă HDMI tip A



Adecvată în mod special pentru instalare pe coloane și mini-coloane prin clipsare directă, doze încastrate tip pop-up pentru mobilier și module încastrate goale pentru birouri

Mufe pentru multiprize, standard german - înclinate la 45°

Pachet	Ref.	Mufe pentru multiprize, standard german - înclinate la 45°
10	0 793 55	Negru Borne automate 2 P+T
10	0 793 72	2 x 2P+T
10	0 793 73	3 x 2P+T

Prize de date RJ 45

Pachet	Ref.	Prize de date RJ 45
10	0 794 81	Negru Cat 6 UTP 1 modul
10	0 794 85	Cat 6 FTP 2 module
10	0 794 86	Cat 6 STP 2 module

Mufă dublă USB de încărcare

Pachet	Ref.	Mufă dublă USB de încărcare
1	0 793 84	Negru 5 V - 2.4 A - 2 module Pentru reîncărcarea dispozitivelor mobile, precum: telefoane, telefoane inteligente, player-e MP3/MP4 și tablete PC cu încărcare rapidă Conform IEC 62684-2011-01 Consum în modul pasiv < 0,07 W Furnizat fără cablu

Mufă HDMI tip A

Pachet	Ref.	Mufă HDMI tip A
1	0 793 68	Negru Modul HDMI prestabilit 1.4 - 1 Echipat cu cablu, lungime de 15 cm Folosit pentru transmiterea semnalului digital audio/video de înaltă definiție între sursă (computer, Blu-ray player...) și un receptor compatibil (TV, videoproietor...) Poate fi asociat cu cablul HDMI

Coloane și mini-coloane cu montaj prin clipsare directă

■ Dimensiuni (în mm)

coloane cu 1 compartiment, mini-coloane și coloane mobile

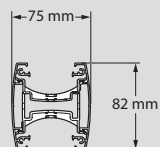

coloane cu 2 compartimente, mini-coloane și coloane mobile

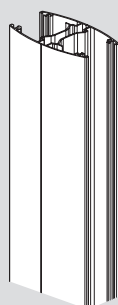
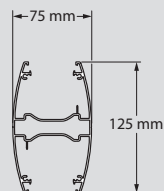

coloane și mini-coloane cu 4 compartimente

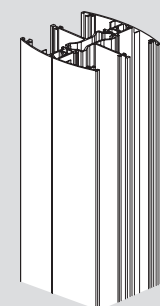
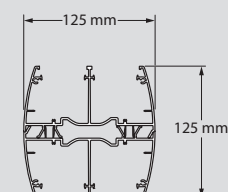

■ Capacitate de cablare

coloane cu 1 compartiment

Capacitate max. a conductorilor (pentru fiecare tip de conductor)	1 compartiment (cu întăritor)		1 compartiment (cu 1 mecanism)		1 compartiment (cu 1 mecanism și întăritor)	
	A	B	A	B	A	B
Compartiment	A	B	A	B	A	B
Secțiune transversală totală (mm ²)	1440	1440	3220	-	210	1440
Număr de cabluri	Ø7 mm	16	16	39	-	16
	Ø9 mm	10	10	21	-	9
	Ø11 mm	6	6	13	-	5

coloane cu 2- și 4 compartimente

Capacitate max. a conductorilor (pentru fiecare tip de conductor)	2 compartimente (cu 1 mecanism)		4 compartimente (cu 1 mecanism)	
	A	B	A	B
Compartiment	A	B	A	B
Secțiune transversală totală (mm ²)	1470	3110	1110	2760
Număr de cabluri	Ø7 mm	18	43	14
	Ø9 mm	11	26	8
	Ø11 mm	6	14	4

Coloane Ovaline și tija telescopică pentru coloanele cu 4 compartimente

Capacitatea maximă a conductoarelor (pentru fiecare tip de conductor)	Ovaline rigid	Ovaline flexibil	Tijă telescopică cu capace
	33	33	60
55	55	56	
Compartiment	A	A	A
Secțiune transversală totală (mm ²)	1000	485	985
Număr de cabluri	Cat. 6 FTP sau coaxial Ø7 mm	18	8
	3 x 1,5 mm Ø9 mm	10	4
	3 x 2,5 mm Ø11 mm	6	2

■ Principiul de instalare al setului Ovaline Flexibil pe coloane cu montaj prin clipsare directă

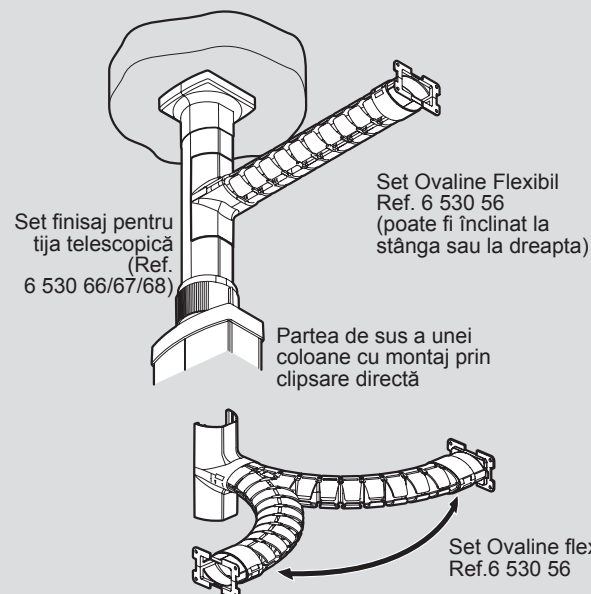

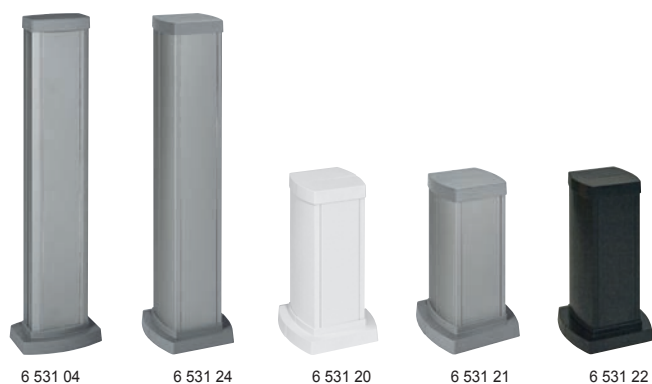

Pentru distribuția verticală (cu intrări în canale diferite pentru cablurile de date și de curent)
Alimentare prin pardoseală sau plafon (cu seturile Ovaline)
A fi utilizate cu suporturi pentru aparataje
Lățime capac 80 mm

Pachet	Ref.	1 compartiment	
1	6 531 00	Corp și capace din aluminiu	
1	6 531 03	Finisaj de culoare albă Înălțime 0,30 m	
1	6 531 01	Finisaj aluminiu Înălțime 0,30 m	
1	6 531 04	Înălțime 0,68 m	
1	6 531 02	Finisaj negru Înălțime 0,30 m	
1	6 531 05	Înălțime 0,68 m	
		2 compartimente	
1	6 531 20	Corp și capace din aluminiu	
1	6 531 23	Finisaj de culoare albă Înălțime 0,30 m	
1	6 531 21	Finisaj aluminiu Înălțime 0,30 m	
1	6 531 24	Înălțime 0,68 m	
1	6 531 22	Finisaj negru Înălțime 0,30 m	
1	6 531 25	Înălțime 0,68 m	
		Seturi Ovaline	
1	6 530 63	Pentru mini-coloane cu capace cu 1 compartiment lat de 80 sau cu capace cu 2 compartimente de 45	
1	6 530 64	Pentru alimentarea mini-coloanei prin plafon	
1	6 530 65	Finisaj de culoare albă	
1	6 530 65	Finisaj aluminiu	
1	6 530 65	Finisaj negru	
		Accesorii pentru mini-coloane cu 1 compartiment	
1	6 530 84	Masă: finisaj alb	
1	6 530 85	Masă cu încărcător cu inducție 1000 mA - finisaj alb	
1	6 530 86	Picior mobil: finisaj alb	
1	6 530 87	Picior mobil: finisaj de aluminiu	
1	6 530 88	Set de 4 roți cu suport pentru cablu	

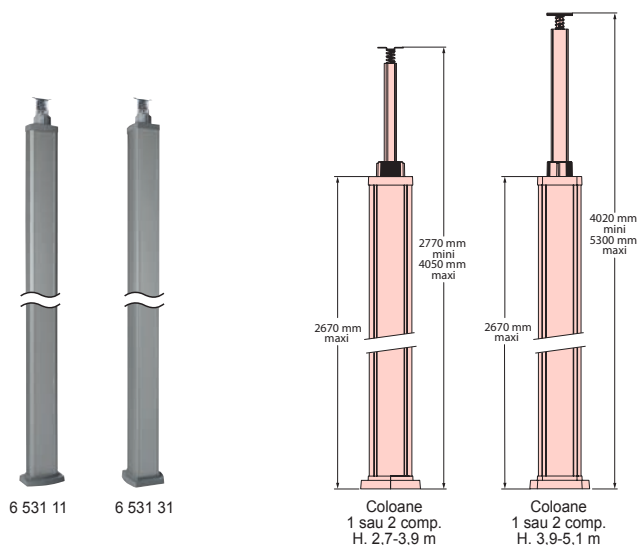

Pentru distribuția verticală (cu intrări în canale diferite pentru cablurile de tensiune mică și tensiune mare)
Alimentare prin pardoseală sau plafon (cu seturile Ovaline)
A fi utilizate cu suporturi pentru aparataje
Lățime capac 80 mm

Pachet	Ref.	1 compartiment	
1	6 531 10	Corp și capace din aluminiu	
1	6 531 13	Finisaj de culoare albă Înălțime 2,70 m Pot fi adaptate pentru o înălțime a plăfoanelor de până la 3,9 m	
1	6 531 11	Finisaj aluminiu Înălțime 2,70 m Pot fi adaptate pentru o înălțime a plăfoanelor de până la 3,9 m	
1	6 531 14	Înălțime 3,9 m Pot fi adaptate pentru o înălțime a plăfoanelor de până la 5,1 m	
1	6 531 12	Finisaj negru Înălțime 2,70 m Pot fi adaptate pentru o înălțime a plăfoanelor de până la 3,9 m	
1	6 531 15	Înălțime 3,9 m Pot fi adaptate pentru o înălțime a plăfoanelor de până la 5,1 m	
		2 compartimente	
1	6 531 30	Corp și capace din aluminiu	
1	6 531 33	Finisaj de culoare albă Înălțime 2,70 m Pot fi adaptate pentru o înălțime a plăfoanelor de până la 3,9 m	
1	6 531 31	Finisaj aluminiu Înălțime 2,70 m Pot fi adaptate pentru o înălțime a plăfoanelor de până la 3,9 m	
1	6 531 34	Înălțime 3,9 m Pot fi adaptate pentru o înălțime a plăfoanelor de până la 5,1 m	
1	6 531 32	Finisaj negru Înălțime 2,70 m Pot fi adaptate pentru o înălțime a plăfoanelor de până la 3,9 m	
1	6 531 35	Înălțime 3,9 m Pot fi adaptate pentru o înălțime a plăfoanelor de până la 5,1 m	

Accesorii, doze și suporturi pentru coloane universale

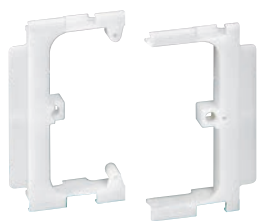

6 531 79

Pachet	Ref.	Accesorii
1	6 531 69	Perete despărțitor metalic, lungime de 1,1 m
1	6 531 80	Indicator panou 150 x 150 mm
1	6 531 81	Suport pentru montajul ecranului TV 10-26 inch / 25-66 cm
1	6 531 82	Suport pentru montajul ecranului TV 26-42 inch / 66-107 cm
1	6 531 83	Etajeră: finisaj alb
Doze		
1	5 102 01	montare aparataj 1-post
1	5 102 02	montare aparataj 2-posturi
1	5 102 03	Doză de derivație
Suporturi pentru aparataje		
1	6 531 79	Suport pentru instalarea aparatajelor Mosaic
1	6 531 78	Suport adaptor pentru aparatajele Mosaic cu 2 și 3 module
Suporturi pentru echipamente cu șine (coloane și mini-coloane)		
<p>Pentru montajul echipamentelor cu șine (cum ar fi MCB-uri) pe coloane și mini-coloane. Pentru utilizare cu două unități distanțiere de 0,5 Ref. 4 063 07 Capacitate: 1 modul Echipat cu capac de protecție pentru prevenirea declanșării accidentale Pentru instalarea pe coloane universale și mini-coloane, folosiți un suport de fixare Ref. 6 531 79, o placă suport cu 4 module din Programul Mosaic Ref. 0 802 52 și o placă cu 4 module din gama de mecanisme Mosaic Ref. 0 788 14, 0793 14 sau 0 790 54</p>		
5	0 310 69	Finisaj de culoare albă
5	0 307 87	Finisaj aluminiu
5	6 530 75	Finisaj negru



Coloane și mini-coloane universale

■ Dimensiuni (în mm)

coloane cu 1 compartiment și mini-coloane

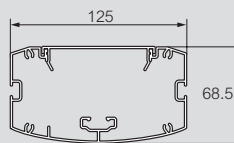

coloane și mini-coloane cu 2 compartimente

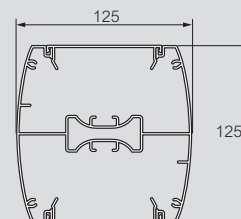

■ Capacitate de cablare

coloane cu 1 compartiment

	1 compartiment	1 compartiment (cu 1 mecanism)
Capacitate max. a conductorilor (pentru fiecare tip de conductor)		
Compartiment	A	A
Secțiune transversală totală (mm ²)	6900	5050
Număr de cabluri	Ø7 mm	84
	Ø9 mm	72
	Ø11 mm	44

coloane cu 2 compartimente

	2 compartimente		2 compartimente (cu 1 mecanism)	
Capacitate max. a conductorilor (pentru fiecare tip de conductor)				
Compartiment	A	B	A	B
Secțiune transversală totală (mm ²)	6170	6170	4280	6170
Număr de cabluri	Ø7 mm	90	70	90
	Ø9 mm	62	42	62
	Ø11 mm	44	26	44

■ Principiul de instalare al suportului special pentru montarea echipamentelor cu șine Ref. 0 307 87, 0 310 69 și 6 530 75

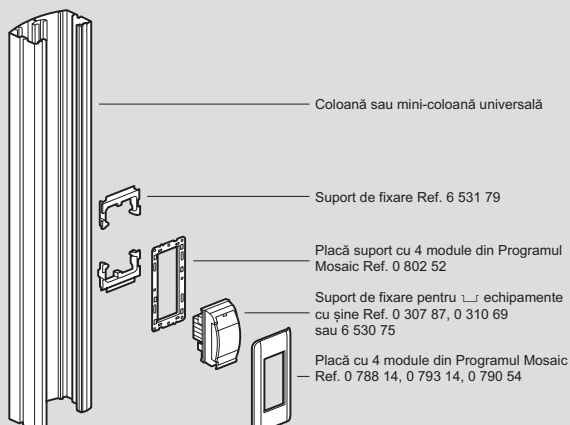



**SIMPLITATE,
SCALABILITATE,
VERSATILITATE**

**MINI-COLOANE
COMPACTE**



Mini-coloane compacte



6 532 00



6 532 00
(echipată cu o ieșire de priză 2P+PE și două prize RJ 45)



6 532 01

Conform IEC 61084-2-4

IP 40 - IK 08

Fără halogen

Pentru distribuția alimentării pe verticală

Cablare prin podea prin intermediul canalelor de cabluri sau traseelor

la nivelul pardoselii

Pentru echipare cu accesoriile de cablare Mosaic (clipsare directă)

Amb.	Nr. ref.	Mini-coloane compacte
1	6 532 00	<p>Înălțime: 17 cm Capacitate: 4 module Poate fi extinsă la 8 module cu ajutorul suportului suplimentar Nr. ref. 6 532 01 Pot fi îmbinate pe orizontală și/sau verticală cu ajutorul seturilor de îmbinare Nr. ref. 6 532 02/03 Laterale detașabile pentru accesul liber la cabluri în timpul operațiilor de cablare Baza pentru fixare cu șuruburi pe pardoseală Corp: Alb RAL 9003 Bază și parte superioară: gri</p>
1	6 532 01	<p>Suport suplimentar pentru aparataje Pentru instalare pe mini-coloană compactă Nr. ref. 6 532 00 Capacitate: 4 module Compatibil cu aparataje (Mosaic) în format 45 x 45 prin clipsare directă Furnizat cu o partiție din plastic pentru separarea circuitelor de alimentare și date în interiorul mini-coloanei compacte</p>
1	6 532 02	<p>Seturi de îmbinare Pentru îmbinarea pe orizontală a două mini-coloane compacte Nr. ref. 6 532 00</p>
1	6 532 03	<p>Pentru îmbinarea pe verticală a două mini-coloane compacte Nr. ref. 6 532 00</p>

Mini-coloane compacte

caracteristici tehnice

■ Dimensiuni (mm)

Mini-coloană compactă Nr. ref 6 532 00

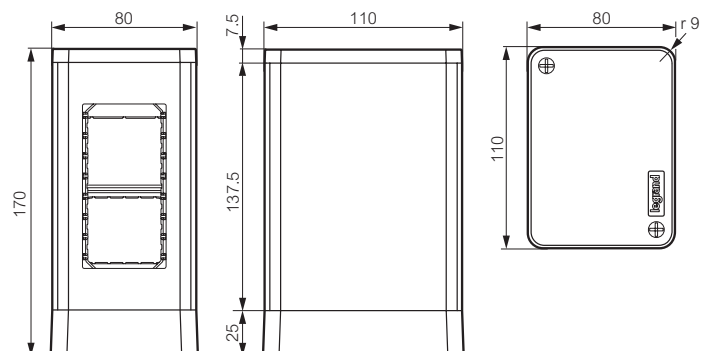

■ Principiu de instalare

Asamblare pe orizontală (2 sau mai multe mini-coloane compacte)

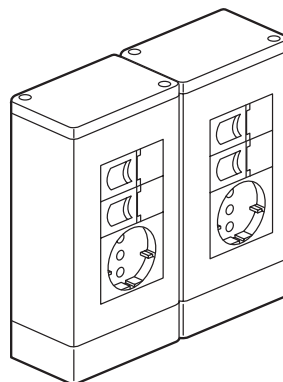

Asamblare pe verticală (2 sau mai multe mini-coloane compacte)

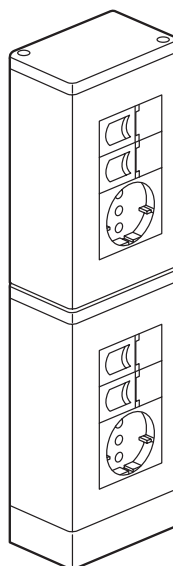

Puteți îmbina mai multe mini-coloane, fără nicio limită

Plinte de pardoseala



profile, accesorii și derivatii/conexiuni



Conform standardului IEC 61084-2-2 și EN 50085-2-2.

Pentru crearea unei legături între jgheaburi DLP/DLP-S, coloane sau mini-coloane, doze pe pardoseală sau cabluri de protecție pe trasee pe pardoseală.

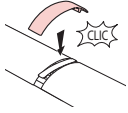
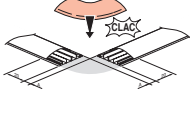
Se livrează cu capac. Lungime: 2m.

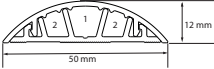
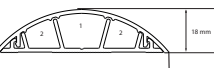
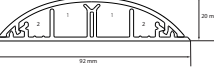
PLINTE DE PARDOSEALĂ					ACCESORII		
Dimensiuni (mm)	Material	Plintă + capac <small>(Referință și culoare)</small>	Capacitate (1) mm	Capacitate (2) mm	Capac îmbinare 	Unghi plan 	Capac de capăt 
 50x12	PVC	○ 0 300 92 (gri RAL 7030)	1 x maxim Φ 9	2 x maxim Φ 6	0 300 12 (gri RAL 7030)	0 300 11 (gri RAL 7030)	-
 75x18	PVC	○ 0 300 88 (alb RAL 9003)	1 x maxim Φ 14	2 x maxim Φ 11	0 300 19 (gri RAL 7030)	0 300 18 (gri RAL 7030)	-
	PVC	● 0 300 90 (negru RAL 9017)					
	PVC	○ 0 300 93 (gri RAL 7030)					
	ALUMINIU	○ 0 300 91 (gri RAL 7030)					
 92x20	PVC	● 0 328 00 (antracit RAL 7016) cu benzi adezive pentru pardoseală	2 x maxim Φ 14,5	2 x maxim Φ 9,5	0 328 03 (antracit RAL 7016)	0 328 02 (antracit RAL 7016)	0 328 07 (antracit RAL 7016)

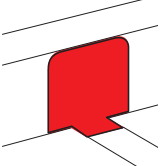
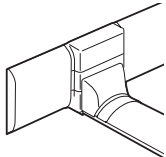
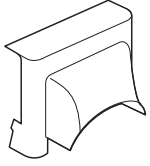
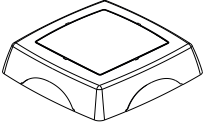
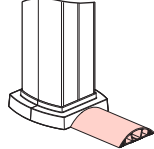
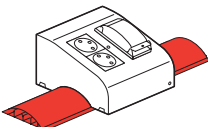
DERIVAȚII/CONEXIUNI PENTRU PLINTA 90x20 mm (Ref. 032800)					
Derivație la DLP 	Derivație la DLPlus 80/120x20 mm 	Derivație la DLPlus 60/75x20 mm 	Doză de derivație 	la coloane și mini-coloane 	la dozele pe pardoseala de 8 sau 12 module, ref. 031748 / 49, echipabile cu prize Mosaic™ 
0 107 71+0 106 90 (pentru DLP cv65) 0 107 72+0 106 90 (pentru DLP cv85)	○ 0 328 06 (alb RAL 9003)	○ 0 328 05 (alb RAL 9003)	● 0 328 01 (antracit RAL 7016)		



Urmărește-ne pe:

 www.legrand.ro

 Legrand România

 Legrand România

 Legrand România

 Legrand România

 Legrand

 Legrand



LEGRAND ROMÂNIA

Str. Gara Herăstrău Nr.4, Green Court,
Clădirea C, Etaj 2, Sector 2, București,
cod 020334

Tel: +4021 232 07 77

Fax: +4021 232 07 76

E-mail: legrand.romania@legrand.ro